

# РУКОВОДСТВО ПОЛЬЗОВАТЕЛЯ

MEDITERRANEO X



*Спасибо за покупку одного из наших  
продуктов и добро пожаловать в мир  
Gold Note, где мы превращаем High-  
End звук и музыку в новое  
впечатление.*

Маурицио Атерини (Maurizio  
Aterini), основатель Gold Note

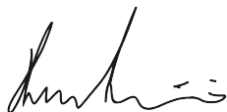
A handwritten signature in black ink, appearing to read 'Maurizio Aterini', written in a cursive style.

# ВАЖНАЯ ИНФОРМАЦИЯ О БЕЗОПАСНОСТИ

## ПОЖАЛУЙСТА, ПОМНИТЕ

- 1 Не разбирайте никакой узел продукта.
- 2 Не используйте никакой узел продукта для других целей.
- 3 Для обслуживания и устранения проблем любого вида обращайтесь к квалифицированному персоналу Gold Note.
- 4 Защищайте продукт от дождя и влаги и устанавливайте его на удалении от источников тепла, электрических и электронных двигателей и т.п. Прилагаемый сетевой кабель должен использоваться только на этом устройстве.
- 5 Gold Note не несет ответственности за ненадлежащее использование данного устройства.

## ОБЩАЯ ИНФОРМАЦИЯ

- | Прочитайте это руководство и сохраните его.
- | Прислушайтесь ко всем предупреждениям.
- | Выполняйте это руководство.
- | Не используйте это оборудование около воды.
- | Производите очистку только сухой тканью.
- | Не закрывайте вентиляционные отверстия и устанавливайте оборудование в соответствии с инструкцией производителя.
- | Не устанавливайте оборудование около источников тепла, таких как радиаторы, тепловые пушки, печи и другое оборудование (включая усилители), которые излучают тепло.

| В целях безопасности не изменяйте контакты поляризованной или заземленной вилки: у поляризованной вилки один контакт шире другого.

| Заземленная вилка имеет два штыря и третий заземляющий выступ. Более широкий контакт и третий выступ предотвращают неправильное подключение.

Если поставляемая вилка не подходит к розетке, обратитесь к электрику для замены устаревшей розетки.

| Используйте только крепления и аксессуары, рекомендованные производителем.

| Используйте только с тележкой, подставкой, штативом, кронштейном или столом, рекомендованными производителем, или продаваемыми с оборудованием.

При перемещении тележки с оборудованием для предотвращения травм от опрокидывания надо соблюдать осторожность.

| Отключайте оборудование от сети во время грозы или если оно не используется длительное время. Доверяйте любое обслуживание только квалифицированному сервисному персоналу. Обслуживание необходимо, когда устройство каким-либо образом повреждено (например, поврежден шнур питания или вилка, жидкость или предметы попали в прибор, прибор подвергся воздействию дождя или влаги) и в любом случае, когда аппарат не работает нормально или был уронен.

Этот прибор имеет серийный номер, указанный на задней панели.  
Пожалуйста, запишите название модели и ее серийный номер и сохраните их в своих записях.

**МОДЕЛЬ**

**СЕРИЙНЫЙ НОМЕР**



## ВНИМАНИЕ!

Чтобы снизить риск удара электрическим током, не снимайте кожух (или заднюю панель). Внутри нет деталей, обслуживаемых пользователем. Для обслуживания обращайтесь только к квалифицированному сервисному персоналу Gold Note.

## ПРЕДУПРЕЖДЕНИЕ!

Для избегания возгорания или короткого замыкания предохраняйте этот прибор от дождя и влаги.



### **GOLD NOTE - Информация о правильной утилизации бытового оборудования в соответствии с Европейской директивой 2012/19/EU**

Перечеркнутый символ мусорного бункера, нанесенный на оборудование или на его упаковку, указывает на то, что продукт в конце срока службы должен утилизироваться отдельно от других отходов, чтобы обеспечить его надлежащую обработку и рециркуляцию. Поэтому, пользователь должен бесплатно доставить оборудование с истекшим сроком службы в центры раздельного сбора отходов электрического и электронного оборудования или вернуть его дилеру в порядке, установленном законодательством.

Соответствующий раздельный сбор отслужившего оборудования позволяет обеспечить надлежащую рециркуляцию, обработку и экологически приемлемую ликвидацию, позволяя избежать возможного распространения опасных веществ и негативного воздействия на окружающую среду и здоровье, способствуя повторному использованию и/или рециркуляции материалов, из которых сделано оборудование. Незаконный выброс продукта пользователем предполагает применение административных санкций, предусмотренных действующим законодательством. Советуем ознакомиться с действующим законодательством и мерами, принятыми государственной службой, действующей в вашей стране или на вашей территории.

# | СОДЕРЖАНИЕ

РАСПАКОВКА	1
ТЕХНИЧЕСКИЕ ХАРАКТЕРИСТИКИ	2
УСТАНОВКА ПРОИГРЫВАТЕЛЯ	3
СБОРКА ПРОИГРЫВАТЕЛЯ	4
БЛОКПИТАНИЯ	7
ВЫБОР СКОРОСТИ И ФУНКЦИИ	8
КАЛИБРОВКАКАРТРИДЖА	11
СЪЕМНАЯ ПЫЛЕЗАЩИТНАЯ КРЫШКА	13
РЕГИСТРАЦИЯ ПРОДУКТА	14
ПОИСК НЕИСПРАВНОСТЕЙ	15

# | КОМПЛЕКТ ПОСТАВКИ

RU

1x

MEDITERRANEO X

1x

ПЫЛЕЗАЩИТНАЯ  
КРЫШКА  
(с прокладками)

1x

КЛЭМП

1x

СИСТЕМА  
АНТИСКЕЙТИНГА

2x

ПРОТИВОВЕСЫ

| 110 г | 28.5 г

1x

ТОНАРМ  
(установленный и  
калиброванный)

1x

ПАССИК

1x

БЛОК  
ПИТАНИЯ 18 В  
(с кабелем)

1x

ФОНО-  
КАБЕЛЬ

3x

Подставки  
под шипы

3x

ШЕСТИГРАННЫЕ  
КЛЮЧИ

| 2.5 мм | 2.0 мм | 1.5 мм

1x

НАКОНЕЧНИК  
ШПИНДЕЛЯ  
ДИСКА

1x

МАСЛО

1x

ШАБЛОН – ВЫНОС И  
СТРОБОСКОП

1x

ВЕСЫ - GN  
STYLUS  
GAUGE

1x

ВОЙЛОЧНЫЙ К  
МАТ

1x

ШАРИК для  
ПОДШИПНИКА

1x

ПОДЪЕМНЫЙ  
БОЛТ С  
УШКОМ

1x

РУКОВОДСТВО  
ПОЛЬЗОВАТЕЛЯ





# | РАСПАКОВКА

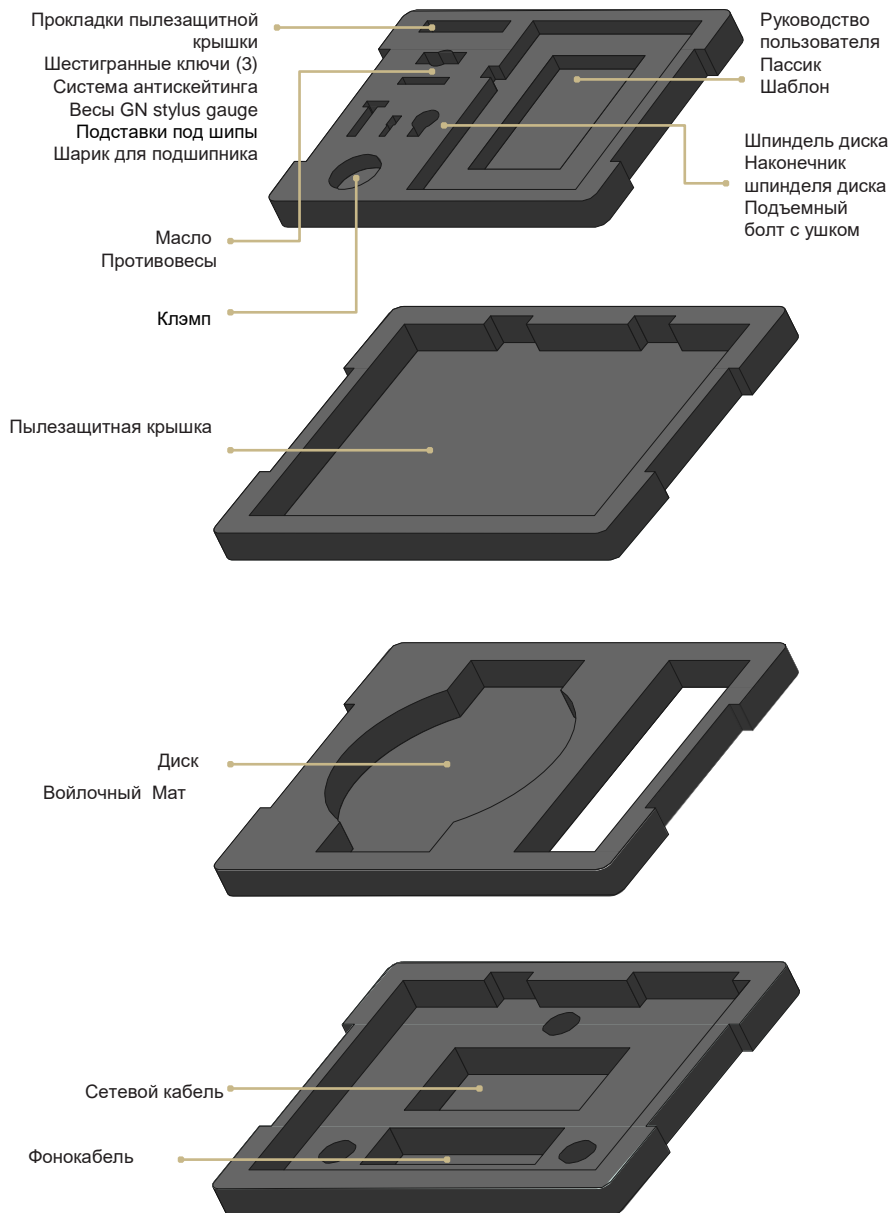

# ТЕХНИЧЕСКИЕ ХАРАКТЕРИСТИКИ

RU

## ОСНОВНЫЕ ХАРАКТЕРИСТИКИ

- | Коэффициент детонации:  
<0,1%
- | Рокот:  
-82 дБ
- | Скорости вращения:  
33<sup>1</sup>/<sub>3</sub> и 45 об/мин ±0,1%
- | Переключение скоростей:  
Электронное с точной  
регулировкой скорости
- | Привод:  
Пассик из искусственного каучука  
(EPDM) твердость 70 ШОР
- | Двигатель:  
Сверточный синхронный  
двигатель 12 В
- | Диск:  
Алюминий и POM высокой плотности  
(45мм, 7кг)
- | Шпиндель диска:  
Зажимная конструкция Split-spindle™
- | Подшипник диска:  
Керамический шарик 4,3 мм
- | Тонарм:  
Gold Note B-7 Ceramic X
- | Пылезащитная крышка:  
Дымчатый акрил с петлями

## ПИТАНИЕ

- | Блок питания:  
Выход 18 В, 100-240 В / 50-60 Гц
- | Энергопотребление:  
Макс. 27 Вт

## РАЗМЕРЫ И ВЕС

- Размеры:  
Ш: 470 мм | В: 210 мм | Г: 360 мм  
Ш: 590 мм | В: 510 мм | Г: 460 мм – в упаковке
- Вес:  
25кг  
30 кг –вупаковке

# | УСТАНОВКА ПРОИГРЫВАТЕЛЯ

## НАЧАЛЬНЫЕ ОПЕРАЦИИ

- 1 Осторожно удалите транспортные упаковки и проверьте наличие всех перечисленных деталей.
- 2 Поставьте проигрыватель на ровную поверхность затем выровняйте его с помощью ножек.
- 3 Установите противовес на тонарм и убедитесь, что прижимной вес соответствует характеристикам вашего картриджа.
- 4 Сначала наденьте пассик на шкив двигателя, а затем аккуратно обведите его вокруг диска.
- 5 Вставьте кабель от блока питания в проигрыватель, а затем подключите блок питания к сети переменного тока.

## УПРАВЛЕНИЕ ПРОИГРЫВАТЕЛЕМ

Проигрывателем можно полностью управлять с помощью сенсорного дисплея.

- 1 Чтобы включить проигрыватель, один раз коснитесь дисплея.
- 2 Чтобы выключить проигрыватель, коснитесь и удерживайте 3 секунды кнопку «Home».

## РАЗМЕЩЕНИЕ ПРОИГРЫВАТЕЛЯ

Ваш проигрыватель предназначен для работы в системах класса Hi-Fi. Он должен быть защищен от попадания прямого солнечного света и влаги. Не устанавливайте его рядом с источниками отопления, электрическими и электронными двигателями, мобильными телефонами и т.д. Выравнивание и установка проигрывателя на твердой поверхности имеет решающее значение для получения наивысшего качества звука.

## УСТАНОВКА СКОРОСТИ ВРАЩЕНИЯ

Скорость вращения диска может быть легко установлена с дисплея.

Выберите скорость и коснитесь «PITCH», а затем для точной настройки скорости используйте значки «+» и «-».

Коснитесь «SAVE», чтобы сохранить изменения и выйти из режима регулировки скорости, или «BACK», чтобы отменить любые изменения.

Нажатие на «DEFAULT» устанавливает заданную на производстве скорость вращения (по умолчанию).

# | СБОРКА ПРОИГРЫВАТЕЛЯ

RU

## ДИСК

- 1 Снимите колпачок с центра проигрывателя.
- 2 Вставьте шарик в корпус подшипника проигрывателя и аккуратно отцентрируйте его в нижней части подшипника.
- 3 Капните масло на шпindel, как это показано на рисунке ниже.
- 4 Вставьте шпindel в корпус подшипника. \*
- 5 Чтобы поднять диск, заверните подъемный болт с ушком в центр диска.
- 6 Установите диск на шпindel.

\* ОБРАТИТЕ ВНИМАНИЕ: корпус подшипника уже установлен в шасси проигрывателя. Не снимайте его.

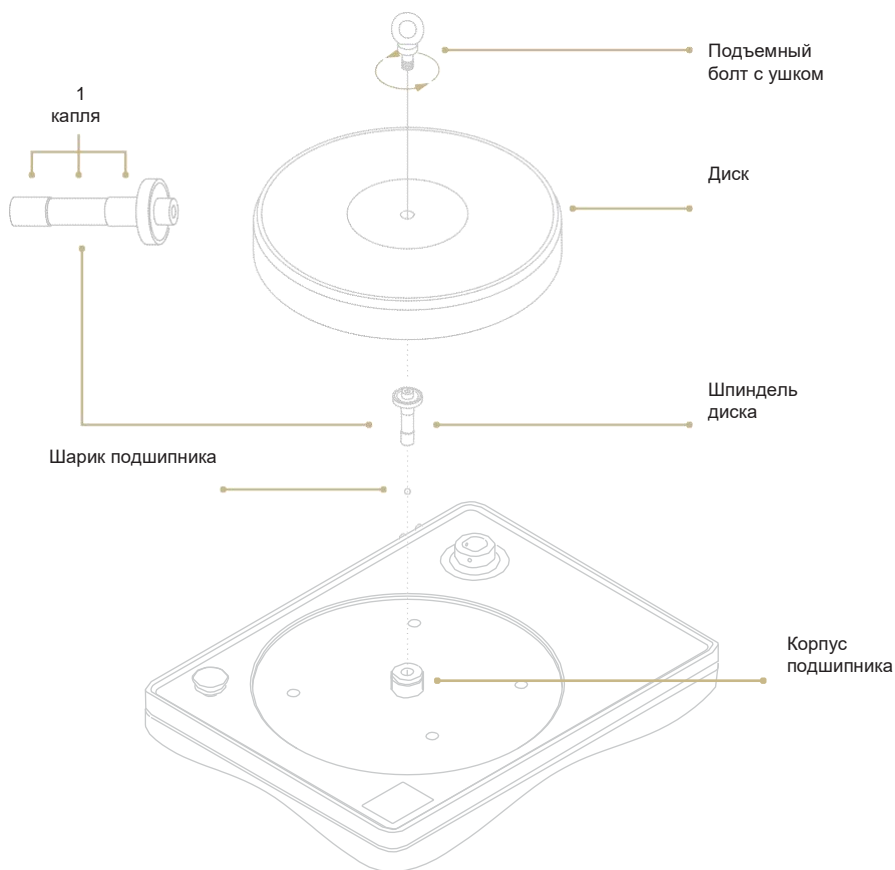

- 7 Выкрутите болт с ушком из диска.
- 8 Чтобы закрепить диск на его месте, закрутите наконечник шпинделя в шпиндель.
- 9 Наденьте пассик на шкив и диск, как это показано на рисунке.

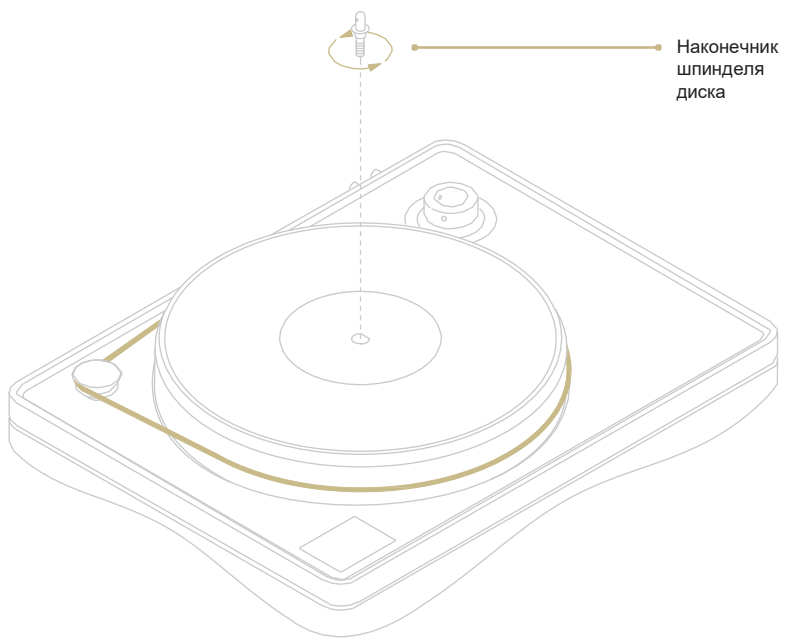

## АНТИСКЕЙТИНГ И ПРОТИВОВЕС

- 1 Антискейтинг: Нейлоновая леска с пулевидным противовесом.
- 2 Антискейтинг: Регулировочная планка.

- 3 Противовес тонарма: устанавливает требуемую прижимную силу в зависимости от используемого фонокартриджа.

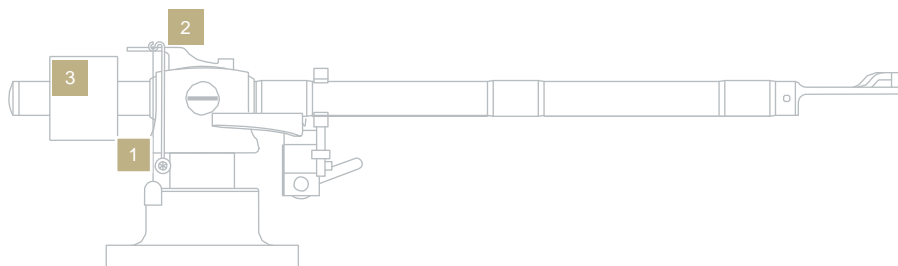

## ИНСТАЛЛЯЦИЯ СИСТЕМЫ-АНТИСКЕЙТИНГА

- 1 Закрепите петлю нейлоновой лески антискейтинга в канавке на регулировочной планке.
- 2 Протяните леску через изгиб на поддерживающем кронштейне.
- 3 Отрегулируйте силу антискейтинга, выбрав соответствующую канавку на регулировочной планке.

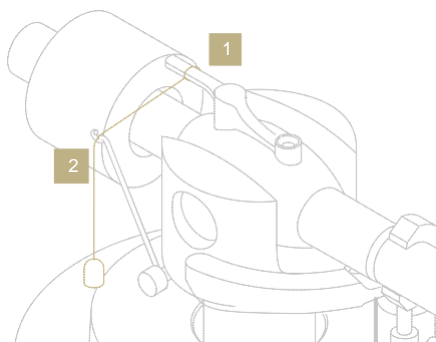

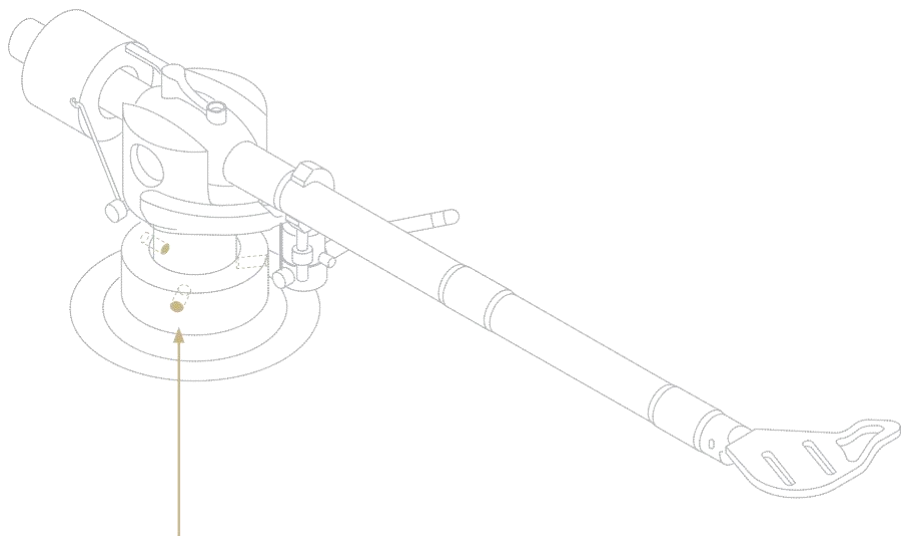

## УСТАНОВКА вертикального угла (VTA)

Для регулировки вертикального угла VTA используется прилагаемый шестигранный ключ 1,5 мм. Перед перемещением тонарма ослабьте болты с шестигранной головкой, расположенные на втулке тонарма. Мы рекомендуем сначала ослабить только один болт с шестигранной головкой (обычно этого достаточно для регулировки VTA).

# | БЛОК ПИТАНИЯ

## ПОДКЛЮЧЕНИЕ БЛОКА ПИТАНИЯ

Перед включением блока питания в сеть убедитесь, что разъем выходного кабеля подключен в проигрыватель.

### ОБРАТИТЕ ВНИМАНИЕ

Чтобы обеспечить корректную работу проигрывателя для его питания используйте только оригинальный блок питания.

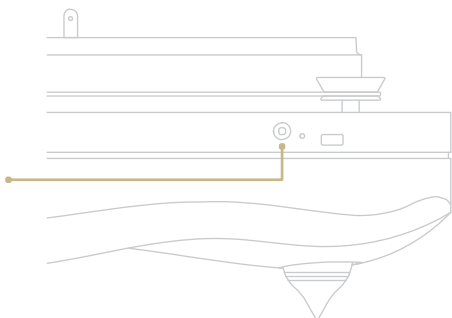

# | ВЫБОР СКОРОСТИ И ДРУГИЕ ФУНКЦИИ

## ВКЛЮЧЕНИЕ И ВЫКЛЮЧЕНИЕ ПРОИГРЫВАТЕЛЯ

Подключите Mediterraneo X к блоку питания и затем коснитесь дисплея один раз (Рис. 1).



Рис. 1

Чтобы выключить Mediterraneo X, коснитесь и удерживайте 3 секунды кнопку «Home» (Рис. 2).

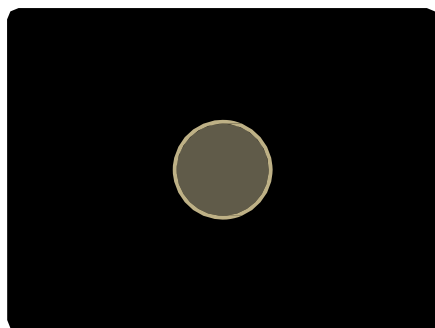

Рис. 2

## ГЛАВНАЯ СТРАНИЦА

На главной странице вы можете установить скорость вращения, проверить наработку картриджа, просмотреть информацию о продукте и настроить яркость дисплея.

### Home

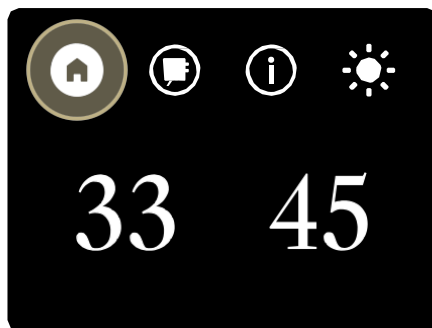
Позволяет установить скорость вращения, начать/остановить воспроизведение и выключить проигрыватель.

### Меню картриджа

Показывает активный картридж и таймер для всех картриджей.

### Информация

Выводит серийный номер (S/N) устройства и текущую версию внутреннего ПО.

### Регулировка яркости

Возможно 3 варианта: 100%, 50% и OFF. Если установлено OFF, чтобы временно включить дисплей, коснитесь его.

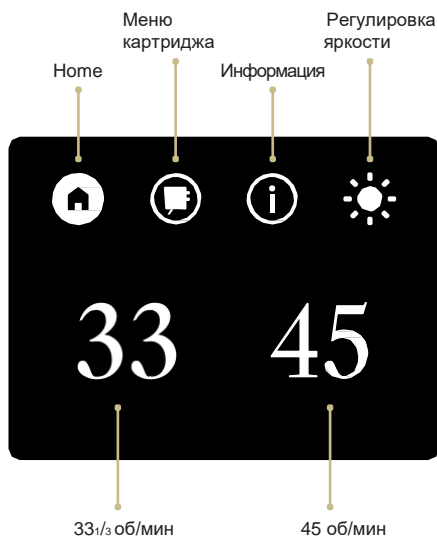



Для включения проигрывателя коснитесь нужной скорости. Чтобы остановить его, коснитесь скорости еще раз.

Когда вращение диска стабилизируется, станут доступными другие функции.

### PITCH

Выводит окно регулировки скорости вращения.

### TORQUE

Выводит окно регулировки крутящего момента.

### TIMER

Выводит окно отсчета времени работы для активного картриджа.

## РЕГУЛИРОВКА СКОРОСТИ ВРАЩЕНИЯ

Регулировка скорости вращения доступна только после того, как скорость диска стабилизировалась.

– +

Спомощью + и – увеличивайте/уменьшайте скорость вращения.\*

\* Имейте в виду, что отображаемая скорость всегда 33,33, она не изменяется при регулировке.

### SAVE

Коснитесь «SAVE», чтобы подтвердить изменения и сохранить настройку в памяти.

### DEFAULT

Чтобы установить настройку скорости на заводское значение (по умолчанию), коснитесь «DEFAULT».

### BACK

«BACK» – выход из окна без сохранения изменений.

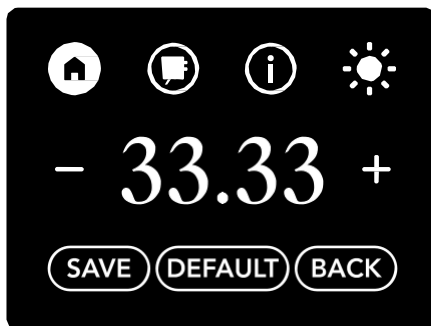

## РЕГУЛИРОВКА КРУТЯЩЕГО МОМЕНТА

Регулировка крутящего момента позволяет изменить величину усилия, прикладываемого двигателем к шкиву и диску.

Крутящий момент не связан со скоростью вращения, которую можно изменить с помощью регулировки, а влияет только на силу вращения.

Изменение крутящего момента приводит к небольшим изменениям звука, зависящим от комбинации картриджа и винила. Если диск вращается, крутящий момент изменяется в реальном времени, что дает вам мгновенную обратную связь.

Вы можете выбрать один из 5 вариантов.  
5 полосок = максимальный момент  
1 полоска = минимальный момент

Для сохранения выбранного уровня крутящего момента нажмите «SAVE».



## МЕНЮ КАРТРИДЖА

Чтобы выбрать один из картриджей в качестве активного, коснитесь его на экране, и он будет отображаться в окне таймера работы.

При воспроизведении пластинки 33/45 об/мин окно таймера работы позволяет включать/выключать отсчет времени работы активного картриджа.

Вы можете просмотреть отсчет времени в минутах для каждого картриджа и сбросить его. Если общее время работы картриджа превышает 1000 минут, он помечается красным цветом и требует технического обслуживания.

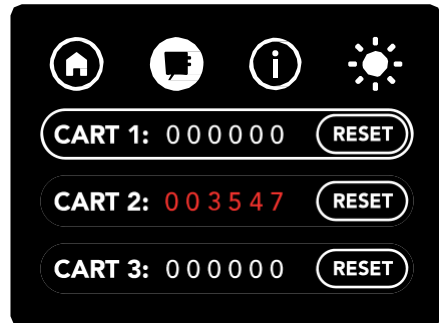

## ТАЙМЕР РАБОТЫ

Активный картридж отображается в окне таймера при выборе скорости вращения диска.

Кнопки ▶/⏸ включают/останавливают таймер в текущем сеансе, а кнопка X закрывает окно просмотра.

Таймер продолжает работать даже если окно просмотра закрыто и работает до тех пор, пока его не остановят вручную.

Если таймер остановлен, отсчет времени сеанса добавляется к общему отсчету времени активного картриджа. Его можно увидеть в таймере картриджа.

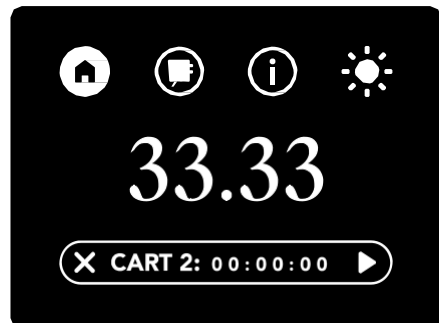

# | КАЛИБРОВКА КАРТРИДЖА

Наши проигрыватели и тонармы всегда заранее откалиброваны на заводе, но Вы можете использовать инструмент GN Calibration для следующих регулировок:

- A** Установка фонокартриджа.
- B** Выноса картриджа (overhang).
- C** Регулировка скоростей 45 и 33 $\frac{1}{3}$  об/мин (необходима лампа накаливания).

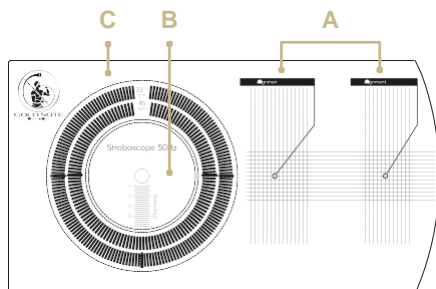

## РЕГУЛИРОВКА СКОРОСТИ

Проверить установку скорости можно во время вращения опорного диска с помощью стробоскопа.

На внешней окружности штрихов проверяется скорость 33 $\frac{1}{3}$  об/мин.

На внутренней окружности штрихов проверяется скорость 45 об/мин.

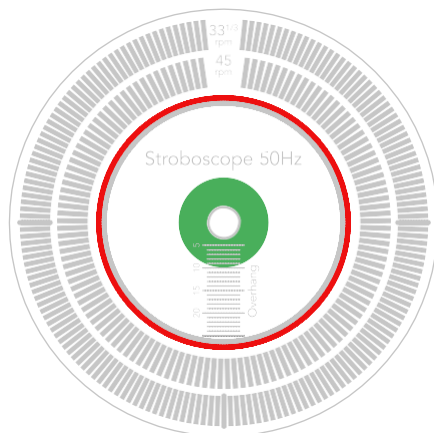

## ВЫНОС Фонокартриджа

Для установки правильного выноса калибровочный шаблон должен быть вставлен в шпindelъ диска, а алмаз фонокартриджа должен быть расположен сверху шпинделя диска.

Отрегулируйте положение фонокартриджа так, чтобы вынос соответствовал спецификациям производителя тонарма.

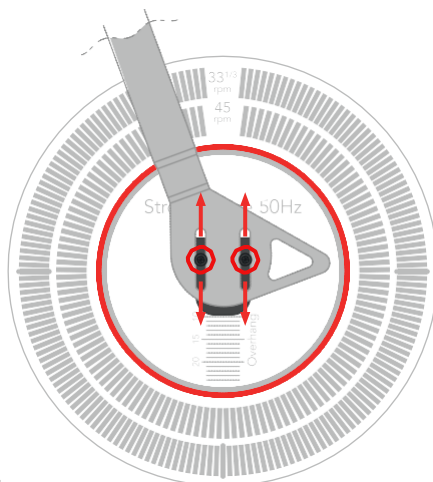

## Регулировка положения фонокартриджа на шелле

Чтобы правильно установить фонокартридж на шелл тонарма и достичь наилучшего слежения алмаза за канавкой, установите кончик иглы фонокартриджа в круги на трафарете, как это показано на рисунке ниже.

Корпус фоно-картриджа должен быть выровнен по вертикальным линиям трафарета.

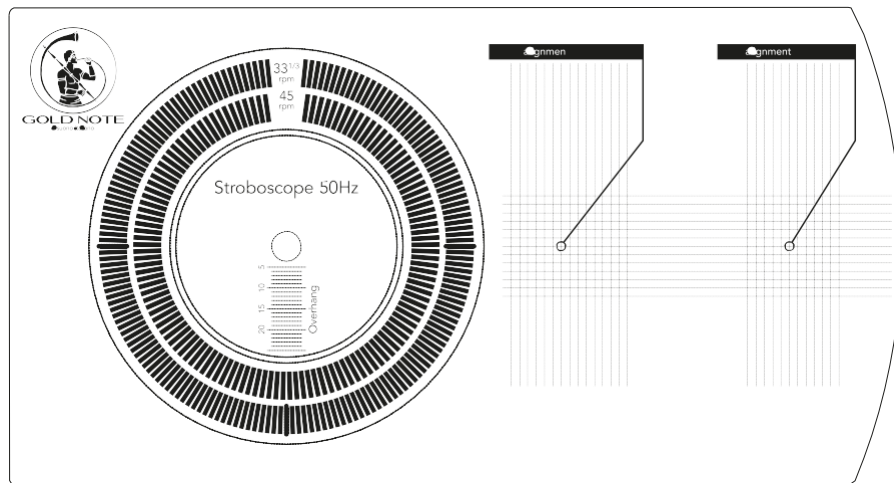
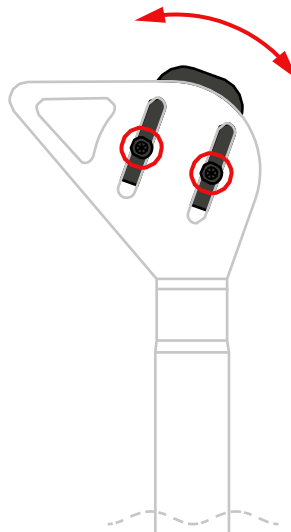

# | СЪЕМНАЯ ПЫЛЕЗАЩИТНАЯ КРЫШКА

Пылезащитная крышка устанавливается на съемных петлях. Это новая фирменная конструкция, специально разработанная, чтобы вы могли наслаждаться проигрывателем наилучшим образом.

Петли имеют точку фиксации при повороте примерно на 90°: в этом положении пылезащитная крышка устойчива и удерживается петлями на месте.

Снять пылезащитную крышку с проигрывателя можно просто и быстро: поднимите крышку до тех пор, пока она не достигнет точки фиксации 90° и не будет полностью открыта, а затем, осторожно сдвиньте влево (если стоять лицом к проигрывателю).

Обратите внимание, что пылезащитная крышка может быть снята и вновь установлена только тогда, когда она находится в точке фиксации петель, под углом 90° к проигрывателю.

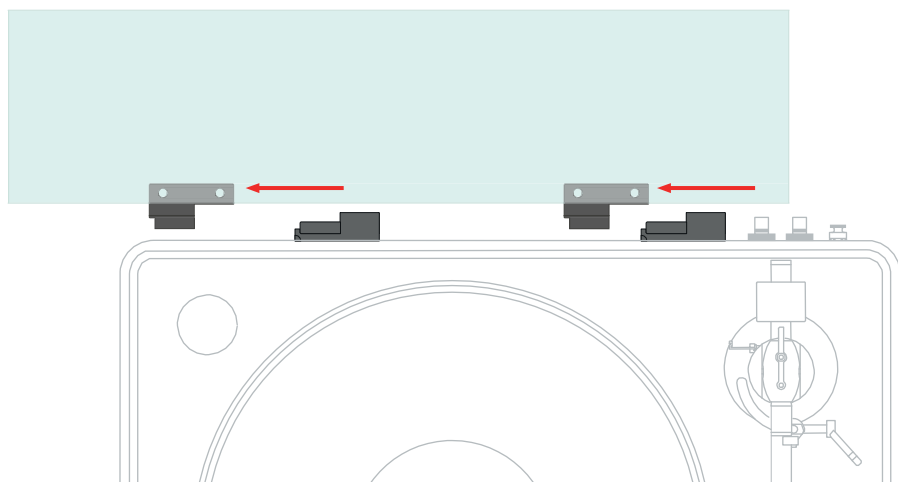
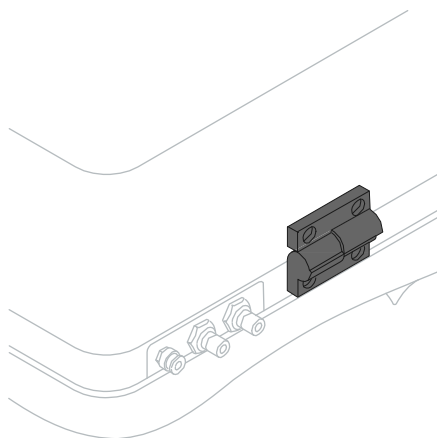

## РЕГИСТРАЦИЯ ПРОДУКТА

Мы рекомендуем зарегистрировать ваши устройства на нашем вебсайте в течение 15 дней с момента покупки: [www.goldnote.it/product-registration](http://www.goldnote.it/product-registration)

Если устройство зарегистрировано неправильно или было приобретено в другой стране по домашнему адресу покупателя, на него не будет распространяться никакая-либо гарантия, и в регистрации будет отказано.

Имейте в виду, что гарантия никогда не распространяется на лампы, иглы фонокартриджей и аккумуляторы.



[www.goldnote.it/product-registration](http://www.goldnote.it/product-registration)

## ГАРАНТИЯ

Вся продукция GoldNote поставляется с гарантией качества используемых материалов и изготовления.

Любые сервисные обслуживания или проверки должны проводиться только дилером или дистрибьютором Gold Note. Поэтому, если вам потребуется помощь с нашим продуктом, пожалуйста, обращайтесь к продавцу.

## ПРЕДУПРЕЖДЕНИЕ

Описания и технические характеристики могут быть изменены в любое время без предварительного оповещения.

## ПРЕДУПРЕЖДЕНИЕ

Изделия Gold Note могут вскрываться, обслуживаться и проверяться только сертифицированными техническими специалистами и дилерами Gold Note. Работа, выполняемая неквалифицированным персоналом, может привести к серьезным повреждениям или травмам. Вскрытие продукта неавторизованным персоналом прекращает гарантийное обслуживание.

В случае появления неисправности обратитесь к дилеру, чтобы узнать о способах ее устранения.

Не отправляйте какой-либо прибор непосредственно на завод или дистрибьютору без соответствующего согласования.

# | ПОИСК НЕИСПРАВНОСТЕЙ

ПРОБЛЕМА	ПРИЧИНА	РЕШЕНИЕ
Выравнивание проигрывателя.	Проигрыватель не выравнивается.	С помощью жидкостного уровня выровняйте проигрыватель, закручивая или откручивая ножки.  Откручивание ножки увеличивает высоту её высоту.
Чистка проигрывателя.	Проигрыватель пыльный и требует чистки.	Для удаления пыли и пятен с <b>КРАЙНЕЙ</b> осторожностью используйте <b>ТОЛЬКО</b> очень мягкую 100% хлопковую ткань. Любая кислота, спирт или жесткая ткань необратимо повредят нежное покрытие проигрывателя. Допускается только сухая ткань.
Двигатель нагревается.	Двигатель очень горячий.	Синхронные двигатели переменного тока, используемые Gold Note, могут нагреваться до 50°C без возникновения проблем.
Шум при включении.	При включении проигрыватель издает негромкий шум трущихся поверхностей.	Обычно до достижения оптимальной скорости такой шум создает пассик.



Узнайте больше на нашем веб-сайте

[www.goldnote.it](http://www.goldnote.it)