

Vincent
German Brand since 1995

SA-32

Гибридный предварительный усилитель



Инструкция по эксплуатации

Содержание

Требования по технике безопасности	3
Дополнительные сведения	4
Комплект поставки	5
Описание прибора	6
Подготовка к работе	8
Управление прибором	14
Советы и рекомендации	15
Устранение неполадок	16
Технические характеристики	18
Контакты	18

Данное устройство произведено при тщательном контроле качества и соответствует текущим требованиям международных стандартов. В любом случае обязательно изучите данные требования по технике безопасности с тем, чтобы обезопасить себя и окружающих.



**Не вскрывайте устройство! Внутри имеется опасное для жизни напряжение!
Внутри устройства нет частей для обслуживания пользователем.**



Обслуживание и модификация



Любое устройство, подключаемое к электросети, может быть источником опасности для пользователя. Доверяйте техническое обслуживание только квалифицированным специалистам! Данное устройство предназначено для работы в жилых помещениях и только в электросети переменного тока 230 В/ 50 Гц с заземлением. Модификация данного устройства или манипуляции с его серийным номером означают потерю гарантийного обслуживания. При отказе предохранителя обратитесь к специалисту за заменой. Используйте только предохранители идентичного форм-фактора и идентичных параметров эксплуатации.

Сетевой кабель и подключение к электросети

Чтобы отсоединить сетевой кабель от стенной розетки, приложите усилие к вилке, никогда не тяните за сам кабель. Следите, чтобы сетевой кабель не мог быть поврежден при подключении, исключите его перегибы, касание с острыми предметами или его передавливание. Никогда не трогайте сетевой кабель мокрыми или влажными руками. Всегда используйте сетевой кабель из комплекта или аналогичный.

Отключение от электросети



Перед любыми подключениями в аудиосистеме следует отключить устройство от электросети. При чистке или другом уходе за внешним видом изделия также следует обесточить его. Перед повторным включением подождите, как минимум, 1 минуту.

Влага/Тепло/Вибрации



Любое устройство, подключаемое к электросети, должно быть полностью защищено от контакта с водой, другими жидкостями, испарениями, дождем и т.п. Следите, чтобы жидкости, влага или посторонние предметы не могли попасть в вентиляционные отверстия на устройстве. В случае попадания влаги или постороннего предмета внутрь устройства, немедленно отключите его от стенной розетки и вызовите специалиста для обслуживания. Не подвергайте устройство воздействию тепла (например, солнечного или от отопительного элемента) или сильных вибраций.

Отвод тепла



Воздух должен свободно циркулировать вокруг устройства для отвода тепла, поэтому убедитесь, что на расстоянии, как минимум, 5 см от его корпуса отсутствуют препятствия и посторонние предметы. Вентиляционные отверстия на корпусе должны быть всегда свободны.

Уровень громкости

 Некомфортный уровень громкости всегда лежит ниже, чем максимально возможное усиление аудиосистемы. Следите, чтобы уровень громкости не превышал комфортный для слуха, иначе возможны необратимые повреждения слуха. Перед любыми переключениями входов усилителя снижайте уровень громкости на минимум.

Уход

 Перед чисткой отключите устройство от электросети. Для чистки поверхностей используйте мягкую ткань, не оставляющую волокон. Ни в коем случае не пользуйтесь чистящими средствами или растворителями!

Дополнительные сведения

Место установки

 Качество звучания зависит и от качества установки аппаратуры. Устройство следует устанавливать на ровную, прочную и устойчивую поверхность. Не ставьте компоненты аудиосистемы один на другой.

Утилизация

 В соответствии с указаниями Европейского сообщества 2002/96/ЕС, данное устройство должно быть утилизировано в пункт приема использованного электрооборудования. Выполнение указаний поможет сохранить экологическое равновесие и подтолкнет производителей к улучшению надежности выпускаемой продукции. Обратитесь в местные органы власти за дальнейшей информацией об экологически правильной утилизации электрооборудования или свяжитесь с торговой точкой, в которой вы приобрели оборудование.

Знак СЕ

 В заводском исходном состоянии данное устройство соответствует всем действующим требованиям Европейского союза и разрешено к использованию в странах ЕС (требования по электромагнитному излучению и другие требования к низковольтному оборудованию).

Юридическая информация

 Данное Руководство было написано Андреасом Бёером и произведено фирмой Sintron Vertriebs GmbH, 76473 Иффецхайм, Германия. Копирование и иное тиражирование полностью или частично разрешено только с письменного разрешения производителя. Vincent является зарегистрированной торговой маркой Sintron Vertriebs GmbH, 76473 Иффецхайм, Германия.

Фирма Vincent постоянно совершенствует свои изделия, и, в связи с этим, внешний вид и конструкция изделия могут быть изменены без уведомления. Данное Руководство предназначено для информационного обслуживания и может быть изменено без уведомления. Руководство не накладывает никаких обязательств на владельца торговой марки.

Владелец торговой марки не несет ответственности за ошибки или неточности, которые могут обнаружиться в данном Руководстве.

Упаковка

Настоятельно рекомендуем сохранить упаковку, в которой получено изделие, на случай его будущей транспортировки. В подавляющем большинстве случаев повреждения в процессе перевозки вызваны ненадлежащей упаковкой аудиоустройства.

Оригинальная упаковка обеспечивает надежную транспортировку изделия и защищает его от возможных повреждений при перевозке.

Символы (пиктограммы) в данном Руководстве



Символ молнии в равностороннем треугольнике предупреждает пользователя о том, что в корпусе изделия имеется неизолированное опасное напряжение, величина которого достаточна для возникновения угрозы электрошока.



Восклицательный знак в равностороннем треугольнике обращает внимание пользователя на особо важную информацию о работе с устройством и о его техническом обслуживании.



Указательный палец сообщает полезные сведения и советы по обращению с устройством.

Комплект поставки

Пожалуйста, проверьте содержимое упаковки, которая, помимо изделия, должна содержать следующие аксессуары:

- 1 сетевой кабель
- 1 стерео пара кабелей RCA
- инструкция по эксплуатации
- 1 пульт дистанционного управления «VRC-1»

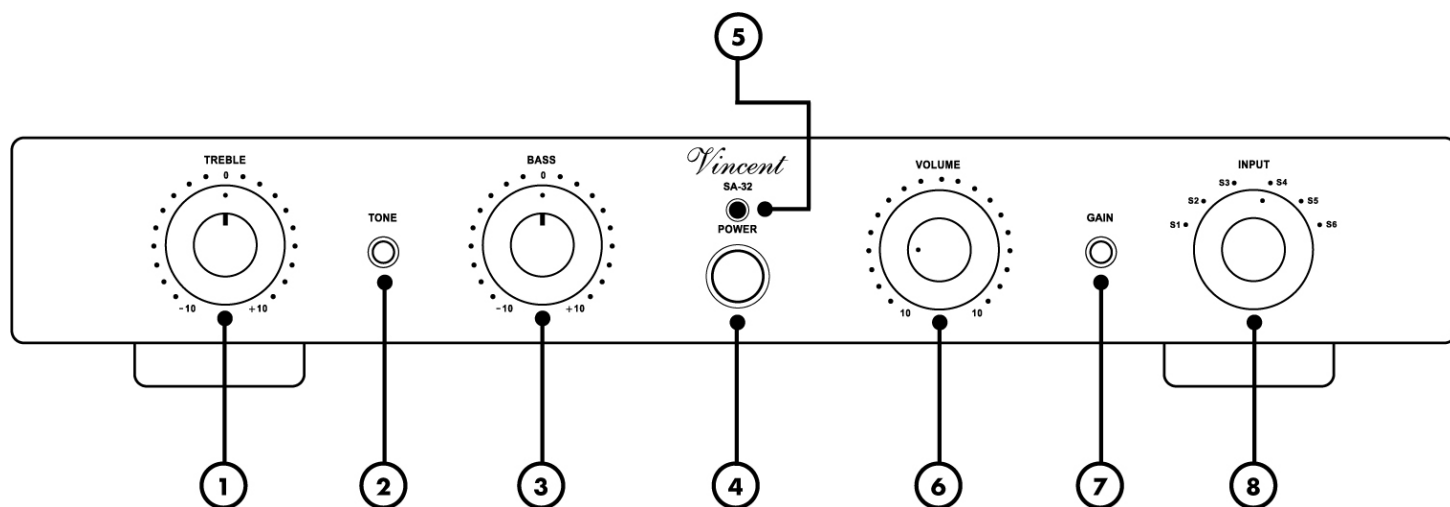

1. TREBLE

Ручка для настройки уровня высоких частот.

2. TONE

Включение / выключение регуляторов тембра (Treble и Bass).

3. BASS

Ручка для настройки уровня низких частот.

4. POWER

Главный выключатель питания устройства. Предварительный усилитель отключается от сетевого напряжения в выключенном состоянии и не может быть переведен в режим ожидания.

5. SR

Сенсор пульта ДУ

6. VOLUME

Ручка для регулировки уровня громкости системы.

7. GAIN

Ослабление уровня выходного сигнала. При активации этой функции выходной сигнал (12,13) уменьшается на 8 дБ. Его следует активировать только в том случае, если громкость очень высокая даже при установленном низком уровне регулятора громкости (6).

8. INPUT: Input Selector

Ручка выбора одного из шести входов (S1-S6).

Задняя панель

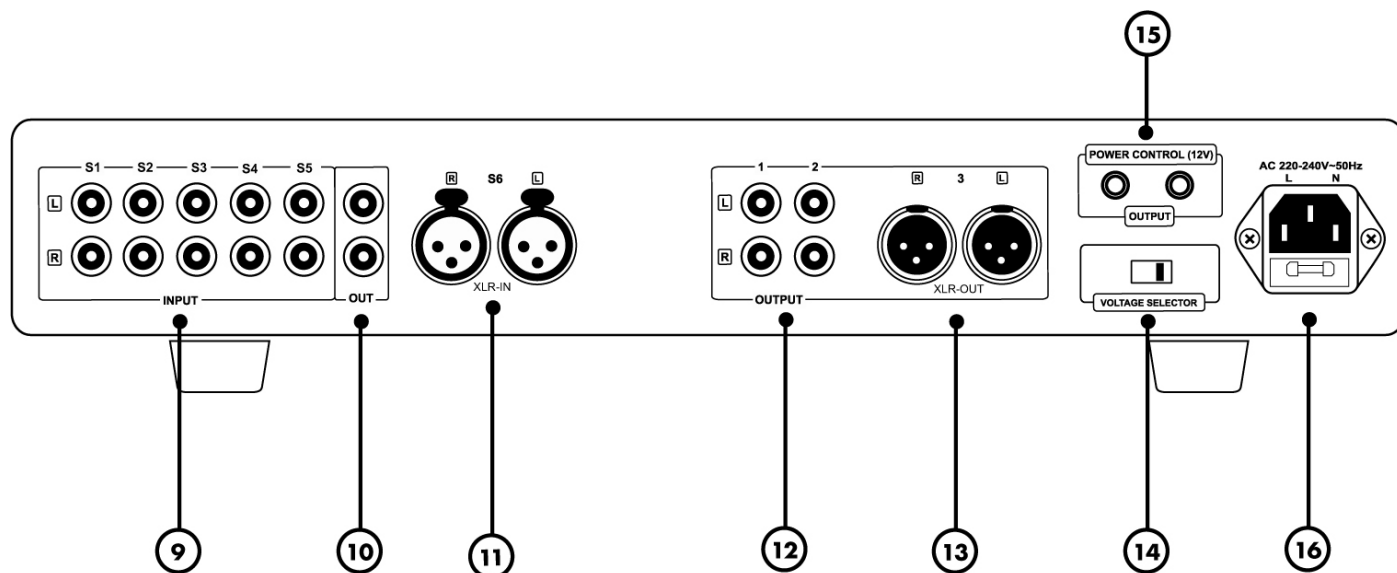

9. INPUT

Пять аналоговых стерео входов RCA для подключения аналоговых источников звука.

10. REC OUT:

Выход для подключения записывающего устройства, такого как CD-рекордер или магнитофон. Сигнал этого выхода идентичен выходному сигналу выбранного источника сигнала.

11. XLR-IN

Балансный вход для подключения аналогового источника сигнала.

12. OUTPUT:

Регулируемые выходы, для подключения усилителя мощности.

13. XLR-OUT

Балансный регулируемый выход, для подключения усилителя мощности.

14. Voltage Selector:

Селектор напряжения позволяет переключать напряжение с 230 В на 110 В. Дополнительную информацию смотрите на стр. 9.

15. POWER CONTROL

Эти разъемы jack (3,5 мм) обеспечивают подачу сигнала включения / выключения для управления режимом ожидания (12V Trigger).

16. AC 220-240V: Power Connector

Для подключения к сети подключите вилки кабеля питания к устройству и к подходящей розетке.

Пульт дистанционного управления

Направьте переднюю часть пульта дистанционного управления прямо на переднюю часть устройства, убедившись, что между пультом дистанционного управления и устройством нет никаких предметов. Расстояние между пультом дистанционного управления и устройством не должно превышать 7 м, так как за пределами этого диапазона стабильность работы пульта дистанционного управления снижается.

Убедитесь, что вы не направляете пульт дистанционного управления под углом к прибору, поскольку за пределами угла $\pm 30^\circ$ к центральной оси прибор может также не реагировать на пульт дистанционного управления. Замените обе батарейки, если расстояние, на котором можно эффективно использовать пульт дистанционного управления, уменьшается.

17. MUTE

При однократном нажатии этой кнопки отключается выходной сигнал, «REC OUT» (10) и «OUTPUT» (12)(13). Повторное нажатие возвращает к исходной громкости.

18. Кнопки выбора входного сигнала

Выберите нужный вход для выбора источника музыкального сигнала.

19. VOLUME

Эти кнопки изменяют уровень выходного сигнала предварительного усилителя «OUTPUT» (12)(13).

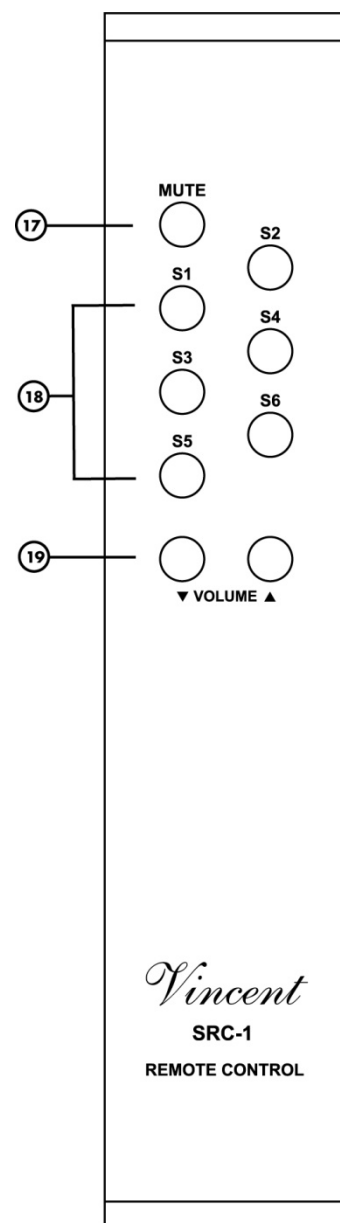

Подготовка к работе

Перед тем, как проводить любые соединения аудиокабелем, убедитесь, что кабель электропитания усилителя отключен от розетки. После завершения подключения межблочных кабелей подключите сетевой кабель к электросети.



ПРИ УСТАНОВКЕ СОБЛЮДАЙТЕ СЛЕДУЮЩИЕ ТРЕБОВАНИЯ:



Защитные колпачки

Снимите защитные колпачки с разъемов на задней панели усилителя.

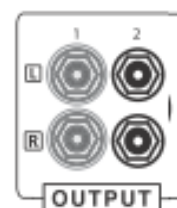

Кабели с разъемами RCA

Обратите внимание, что выходные и входные разъемы похожи друг на друга, и для них используются внешне похожие разъемы типа RCA. Не забудьте проверить правильность выполняемых соединений, сверяя ее с маркировкой около разъемов.

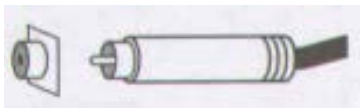

Соблюдайте правильность подключения кабелей для правого и левого каналов аналогового соединения. Обычно аудиокабели имеют цветовую маркировку разъемов: правый канал - красный, левый канал — белый или черный.



Замыкание между центральным штырьком разъема RCA и корпусом разъема RCA на усилителе может привести к повреждению включенного усилителя. Выполняйте все кабельные соединения, отключив усилитель от электросети и подождите после этого не менее минуты.

Надежность подключения

Убедитесь, что все разъемы имеют надежное соединение. Плохой контакт между разъемами на аппаратуре и на кабелях может привести к появлению фона и помехам в звуке, а также к сбоям в работе оборудования и его повреждению.

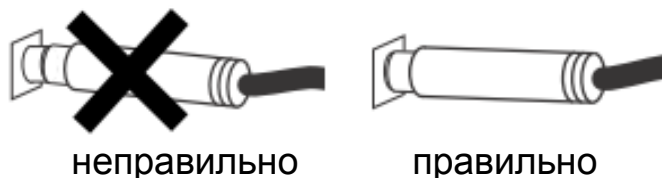

Чтобы получить максимально возможное качество звучания, рекомендуем использовать в аудиосистеме специализированные кабели (например, производства Vincent) и высококачественные акустические системы. Ваш торговый представитель Vincent проконсультирует вас по вопросам выбора кабелей и сопутствующей аппаратуры.

Переключение напряжения

Это устройство оснащено переключателем (14), который можно использовать для изменения напряжения, в зависимости от страны, с 230 В на 110 В.

Никогда не нажимайте переключатель во время работы! Напряжение должно переключаться только специалистом, так как предохранитель устройства также должен быть заменен после переключения! Информацию о предохранителе устройства можно найти на задней стороне устройства.

Несанкционированное нажатие переключателя аннулирует гарантийные обязательства!

Подключение источников сигнала

Подключите выходы источников сигнала к входам «S1»-«S6» (9) (11) этого предварительного усилителя. Вы можете подключить до пяти устройств с аналоговым выходом RCA, еще один вход оснащен разъемами XLR. Выходные разъемы на источнике сигнала обычно обозначаются «LINE OUT», «AUDIO OUT» или «FRONT OUT». Вы найдете информацию о способах подключения источников сигнала в их руководствах по эксплуатации. Пять входов RCA имеют идентичное назначение и отличаются только названием.

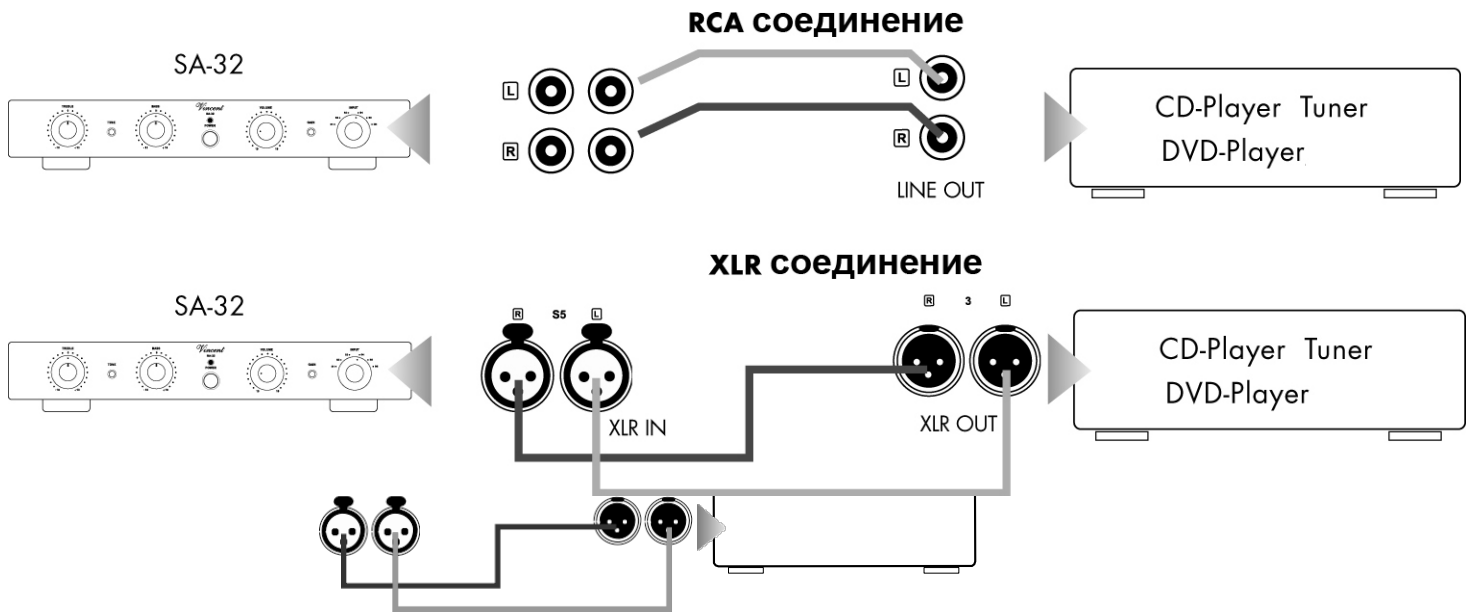

Общие советы:

Чтобы использовать проигрыватель грампластинок, вам понадобится фонокорректор, который устанавливается между проигрывателем и одним из входов. Некоторые модели проигрывателей имеют встроенный фонокорректор и могут быть подключены напрямую. Дополнительную информацию вы найдете в руководстве по эксплуатации этого устройства.

Источники сигнала, в которых используются выходные разъемы, отличные от RCA (DIN), также можно использовать при помощи адаптеров.

Подключение записывающего устройства

При желании вы можете использовать разъемы RCA «REC OUT» (10) на задней панели устройства для подключения стереофонического записывающего устройства (например, CD рекордер, кассетный магнитофон). Уровень выходного сигнала не зависит от настроек громкости и тона (BASS, TREBLE, TONE, GAIN).

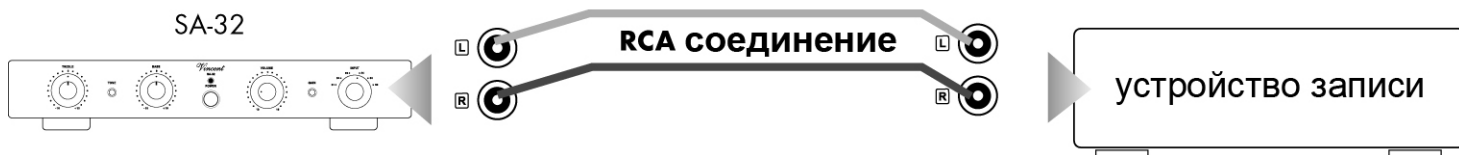

Подключите этот выход к входу («LINE IN», «TAPE IN» или «REC IN») записывающего устройства с помощью кабелей RCA. Обратите внимание на то, что некоторое записывающее оборудование может немного ухудшить качество аудиосигнала. Некоторые записывающие устройства имеют довольно низкий входной импеданс, который может незначительно изменять напряжение входного сигнала. Для максимального наслаждения музыкой мы рекомендуем подключать оборудование к разъему «REC» только для фактической записи.

Подключение одного или нескольких усилителей мощности

Этот предварительный усилитель имеет два стерео выхода с разъемами RCA и один стерео выход с разъемами XLR для усилителя мощности. Таким образом, можно подключить три пары акустических систем или реализовать bi-wire/bi-amp подключение для одной пары. Вместо каждого показанного здесь стереофонического усилителя мощности вы можете использовать два монофонических усилителя мощности.

Для подключения одной пары громкоговорителей вам потребуются два канала усиления, например, один стереофонический усилитель мощности. Вы можете подключить усилитель с помощью соединительных кабелей RCA или XLR. В случае RCA, соедините оба разъема, обозначенные «1» в поле «OUTPUT» (12), с входными разъемами RCA усилителя мощности (часто обозначаются как «INPUT» или «POWER AMP IN»). Для этого вам понадобятся кабели RCA. В случае XLR подключения выберите выход с меткой «3». Обратите внимание, не перепутайте правый и левый каналы. Буквы «R» и «L» указывают на правильную корреляцию. Вы также можете использовать выход предварительного усилителя SA-32, помеченный цифрой «2», для подключения усилителя для наушников.

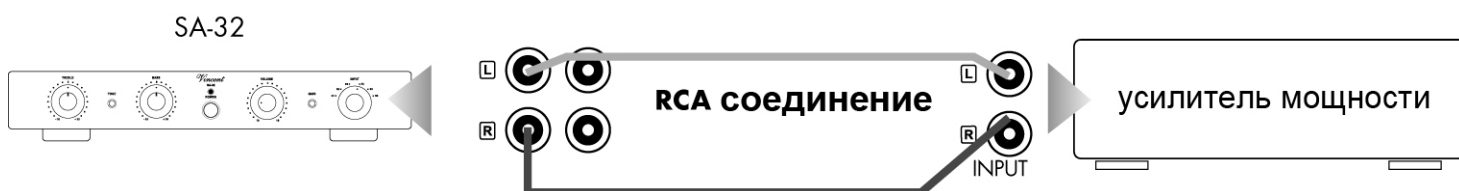

Вы также можете использовать все три стерео выхода одновременно, задействовав шесть каналов усиления для питания своих акустических систем. Все, что вам нужно для этого сделать, это соединить все оставшиеся стерео выходы (12)(13) с дополнительными входами усилителя мощности.



Тот факт, что этот предварительный усилитель оснащен двумя выходами RCA, позволяет вам реализовать схему подключения bi-amp, задействовав один или несколько дополнительных усилителей мощности. Ваш специалист по Hi-Fi проконсультирует вас по этому поводу.

Подключение сетевого кабеля

Убедитесь, что настенная розетка обеспечивает соответствующее сетевое напряжение. Надежно вставьте вилку кабеля питания из комплекта поставки в розетку на задней панели прибора. Вставьте другой конец сетевого кабеля в розетку.

Необходимые подключения для управления питанием

Аудио-, а тем более аудио-/видео- системы могут включать в себя большое количество компонентов. Включать/выключать каждый из них перед/после использования может быть неудобно, поэтому производители аппаратуры договорились об использовании дистанционного проводного включения/выключения, так называемого «триггерного» типа («TRIGGER»). Данный тип управления включением обычно используется для предварительных усилителей и усилителей мощности.

Для того, чтобы задействовать триггерное включение/выключение, совместимые усилители должны быть соединены между собой специальным кабелем. При таком соединении команда выключения, например, предусилителя, передается на соединенные шиной управления устройства, которые также выключаются. Обратите внимание, что соединенные по шине устройства в выключенном состоянии не отключены от электросети полностью, а находятся в режиме ожидания. Соединительный управляющий кабель представляет собой кабель с двумя проводниками и разъемами типа «мини-джек» 3,5 мм (моно). Для соединения двух устройств достаточно одного такого кабеля.

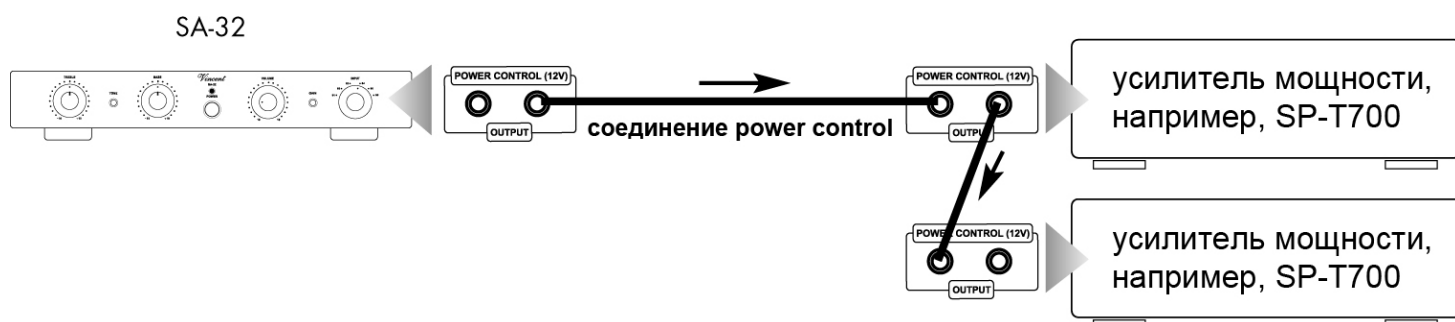

Усилитель SA 32 оснащен двумя выходными гнездами шины проводного управления и может генерировать триггерный сигнал. Если проводное управление включением/выключением требуется для большего числа устройств, то можно использовать соединение по цепочке, через выходные разъемы Power Control (15) объединенных шиной управления устройств.

В теории число устройств, соединенных по шине триггерного управления, не ограничено. Метод, когда каждое устройство получает сигнал на триггерный вход и передает его дальше на выходной разъем шины управления, называется «daisy chaining» (последовательная цепь).

! Внимание:

Многие устройства, которыми можно управлять с помощью сигнала управления (не предварительные или интегральные усилители), имеют два терминала, которые не имеют различий между входом и выходом. В этом случае можно выбрать любой из двух.

«POWER CONTROL» разъемы предварительных или интегральных усилителей не должны соединяться между собой! Все приемные устройства нельзя подключать более чем к одному предварительному или интегрированному усилителю (прямо или косвенно)!

Управление прибором

Действие	Кнопка	Описание
Включение Выключение	POWER (4)	Предварительный усилитель включается и выключается с помощью этой кнопки на передней панели. У него нет режима ожидания. В выключенном состоянии устройство полностью отключено от источника переменного тока. В качестве меры предосторожности перед включением необходимо уменьшить уровень громкости.
Выбор входа	INPUT (8)	Если вы поворачиваете ручку «INPUT», вы выбираете для воспроизведения одно из устройств, подключенных к входам на задней панели SA-32 (9). Перед переключением входного канала в качестве меры предосторожности следует уменьшить уровень громкости!
Регулировка уровня выходного сигнала	VOLUME (6) (19)	Поверните ручку «VOLUME» по часовой стрелке, чтобы увеличить громкость, и против часовой стрелки, чтобы уменьшить ее. Настройка громкости никогда не влияет на сигнал на выходе «REC OUT» (10). На пульте ДУ воспользуйтесь кнопкой «VOLUME+» для увеличения выходного уровня, кнопкой «VOLUME-» — для уменьшения. Управление отключением/включением звука возможно только кнопкой MUTE на пульте ДУ (17).
Регулировка уровня высоких частот	TREBLE (1)	С помощью ручки «TREBLE» на передней панели устройства вы влияете на уровень высоких частот в звуке. При повороте по часовой стрелке интенсивность высоких частот увеличивается, а при повороте против часовой стрелки - уменьшается. При средней настройке уровень высоких частот остается неизменным. Регулировка высоких частот действует только при нажатой кнопке «TONE» (2). Эта регулировка не оказывает влияния на сигнал выхода «REC OUT» (10).
Регулировка уровня низких частот	BASS (3)	С помощью ручки «BASS» на передней панели устройства вы влияете на уровень низких частот в звуке. При повороте по часовой стрелке интенсивность низких частот увеличивается, а при повороте против часовой стрелки - уменьшается. При средней настройке уровень низких частот остается неизменным. Регулировка низких частот действует только при нажатой кнопке «TONE» (2). Эта регулировка не оказывает влияния на сигнал выхода «REC OUT» (10).
Включение \ выключение регуляторов тембра (BASS/TREBLE)	TONE (2)	Если звук не нужно менять, рекомендуется отключить регуляторы тембра (BASS, TREBLE) с помощью этой кнопки на передней панели устройства. При нажатии этой кнопки включаются регуляторы тембра (1) (3). Если кнопка не нажата, два регулятора тембра блокируются, и коррективка тембра не доступна.
Уменьшение коэффициента усиления усилителя (затухание 8 дБ)	GAIN (7)	Использование этой кнопки включает или отключает ослабление на 8 дБ, которое применяется к сигналу на линейных выходах (12) (13). Операция GAIN полезна, если комбинация усилителя и акустических систем настолько чувствительна, что полезный диапазон регулятора громкости SA-94 находится на самых низких значениях. В такой ситуации шаги громкости становятся слишком грубыми. В этом случае, предварительно уменьшив громкость в целях предосторожности, нажмите кнопку «GAIN». Если раньше настройка GAIN была «00 дБ» (нормальная), на дисплее (4) теперь отображается «-08 дБ». Воспринимаемая громкость теперь снижена. Еще одно нажатие клавиши для «GAIN» восстанавливает исходную настройку усиления (00 дБ). Функция GAIN может использоваться только с пульта дистанционного управления.

Прогрев

Любые аудиокомпоненты требуют некоторого времени работы для достижения оптимальных эксплуатационных параметров. Необходимое для такого «прогрева» время будет зависеть от конкретного типа аппаратуры. Некоторые виды аудиоаппаратуры можно оставлять включенными в электросеть постоянно. Проконсультируйтесь с вашим торговым представителем Vincent для получения подробных сведений.

Помехи и фон

Неблагоприятное сочетание особенностей компонентов-источников сигнала и схемы усилителя может привести к появлению фона с частотой переменного напряжения электросети, который может быть слышен через ваши акустические системы. В таком случае обычно громкость фона будет меняться с вращением регулятора выходного уровня усилителя. Данное явление не является указанием на дефект работы аппаратуры, но допускать его нежелательно. В общем случае, причиной помехи с частотой сети может быть взаимодействие любого устройства, подключенного к той же заземленной сети электропитания, что и усилитель в вашей аудиосистеме.

Опыт показывает, что источником помех чаще всего являются устройства, подключенные к приемным антеннам (например, ТВ-приемник или УКВ-тюнер), персональные компьютеры, сабвуферы, электростатические акустические системы, а также проигрыватели грампластинок и усилители для наушников, подключенные к входу/выходу данного усилителя. Другой нередкой причиной возникновения фона и помех являются электромагнитные наводки, улавливаемые звукоснимателями проигрывателей грампластинок (попробуйте для проверки переставить проигрыватель на другое место).

Практически во всех электрических приборах шины, несущие нулевой потенциал, соединяются между собой в одной точке. Если в электросети имеется защитное заземление, то, как правило, провод заземления сетевого кабеля соединяет это заземление с корпусом электроприбора, который и является точкой соединения шин нулевого потенциала, обеспечивая, таким образом, экранирование внутренних схем прибора от внешних помех.

Имеющаяся в некоторых усилителях коммутация заземления «Ground Lift» позволяет при необходимости разделить точку соединения сигнальной шины нулевых потенциалов и потенциал корпуса, соединенного через сетевой кабель с защитным заземлением электросети. При этом возможно снижения фона и помех, вызванных неправильными земляными соединениями внутри других подключенных электроприборов, и сохраняется защитная функция заземления сетевого кабеля.

Если вам не удастся самостоятельно ликвидировать фон и помехи в аудиосистеме, обратитесь в специализированный магазин аудиотехники за квалифицированной помощью.

Устранение неполадок

Проблема	Возможная причина	Решение
<p>Устройство не включается</p>	<p>Неправильно подключен кабель электропитания.</p> <p>Плохой контакт в сетевой розетке или во входном контакте на устройстве. Неисправен сетевой кабель.</p> <p>Перегорел предохранитель в устройстве. Устройство неисправно.</p>	<p>Подключите устройство к заведомо исправной сетевой розетке.</p> <p>Проверьте надежность соединений. При необходимости замените сетевой кабель.</p> <p>Свяжитесь с торговым представителем Vincent для замены предохранителя и проверки работоспособности устройства.</p>
<p>Нет звука ни в одном из каналов аудиосистемы, но устройство включено</p>	<p>Нет звука от подключенного источника.</p> <p>Неправильные настройки подключенного источника сигнала (например, у проигрывателя DVD задан только аналоговый аудиовыход и отключен цифровой вывод).</p> <p>Выход устройства-источника не подключен или подключен неправильно, например, не подключен к выбранной клемме входного канала предварительного усилителя.</p> <p>На предусилителе выбран неправильный входной канал.</p> <p>Слишком низкий уровень громкости (VOLUME)</p> <p>Усилитель (усилители) мощности был неправильно подключен к предварительному усилителю, выключен или неисправен.</p> <p>Неправильное соединение выходных клемм усилителя с акустическими системами или неисправность кабеля от усилителя к АС.</p>	<p>Убедитесь, что источник музыкальной программы включен и началось воспроизведение.</p> <p>Проверьте настройки и исправьте ошибки.</p> <p>Выполните правильное подключение.</p> <p>Включите вход, к которому подключен желаемый источник (8).</p> <p>Осторожно увеличьте уровень громкости (6) (19).</p> <p>Проверьте подключение, работоспособность и состояние готовности усилителя (ей) мощности.</p> <p>Проверьте надежность и правильность подключения кабельных соединений между выходными клеммами усилителя и акустическими системами.</p>

Проблема	Возможная причина	Решение
<p>При воспроизведении слышен только один канал</p>	<p>Источник аудиопрограммы воспроизводит только один канал.</p> <p>Один из соединительных кабелей между источником сигнала и входом усилителя подсоединен неправильно или неисправен.</p> <p>Один или несколько кабелей аудиосигнала между предварительным и основным усилителем неисправны или одно из штекерных соединений ослаблено.</p> <p>Неправильно подключен или неисправен кабель, соединяющий выход усилителя и одну из акустических систем.</p>	<p>Проверьте правильность работы источника. По возможности попробуйте подключить его к другому усилителю и проверить, устраняется ли проблема.</p> <p>Проверьте правильность подключения межблочных аудиокабелей к усилителю, при необходимости исправьте недостатки.</p> <p>Проверьте и исправьте все кабельные подключения.</p> <p>Проверьте надежность контакта и правильность подключения между усилителем и АС, а также работоспособность акустической системы.</p>
<p>Плохое качество звука</p>	<p>Плохой контакт разъемов соединительных кабелей, разъемы загрязнились, кабель неисправен.</p> <p>Звук ухудшился из-за неверных установок регуляторов тембра НЧ или ВЧ.</p> <p>К входу усилителя напрямую, без внешнего усилителя-корректора, подключен проигрыватель грампластинок.</p>	<p>Проверьте работоспособность кабеля и качество контакта в разъемах.</p> <p>Проверьте установки регуляторов тембра.</p> <p>Используйте внешний усилитель-корректор.</p>
<p>Даже при остановленном воспроизведении в акустических системах слышен низкочастотный фон.</p>	<p>Изучите раздел «Помехи и фон» (стр.15) в главе «Советы и рекомендации» данного Руководства.</p>	<p>Изучите раздел «Помехи и фон» (стр.15) в главе «Советы и рекомендации» данного Руководства.</p>

Технические характеристики

Частотный диапазон:	20 Гц - 20 кГц \pm 0.5 дБ
Выходное напряжение:	2 В
Гармонические искажения:	< 0.1% (1 кГц, 1 Вт)
Входная чувствительность:	500 мВ
Соотношение сигнал/шум:	> 90 дБ
Входное сопротивление:	47 кОм
Питание:	230 В/50 Гц
Входы:	5 x RCA стерео, 1 x XLR
Выходы:	2 x RCA стерео (PRE OUT) 1x XLR-OUT 1 x RCA стерео (REC OUT) 1 x Power Control
Лампы:	4x 6Н1
Габариты (ШxВxГ)	430 x 77 x 360 мм
Масса	6,2 кг
Цвет	черный / серебристый

Контакты

Если у вас есть какие-либо вопросы, пожалуйста, свяжитесь с нашим отделом технической поддержки:

Официальный дистрибьютор и сервисный центр Vincent в России - группа компаний «Т-АРТ»

Москва, ул. Горбунова, д. 2, стр. 3, БЦ «Гранд Сетунь Плаза»

web-site: www.t-art.ru

тел.: +7 495 228 09 13

e-mail: info@t-art.ru